

99

RICAMBI E ACCESSORI VARI



safeguarding your security

99.066D/S	
Finitura	Prezzo €
Zincato	
Piastrina (fori Ø6) + vite di fissaggio cilindro per serrature a cilindro con fissaggio attacco Mottura L'articolo viene fornito destro o sinistro (specificare nell'ordine) Conf. da 10 pezzi	



99.066D/SM8	
Finitura	Prezzo €
Zincato	
Piastrina (fori Ø8) + vite di fissaggio cilindro per serrature a cilindro con fissaggio attacco Mottura L'articolo viene fornito destro o sinistro (specificare nell'ordine) Conf. da 10 pezzi	



99.067D/SM8	
Finitura	Prezzo €
Zincato	
Piastrina (fori Ø8) + vite di fissaggio cilindro per serrature a cilindro spessore mm 25 con fissaggio attacco Mottura L'articolo viene fornito destro o sinistro (specificare nell'ordine) Conf. da 10 pezzi	



99.070N	
Finitura	Prezzo €
Zincato	
Viti fissaggio cilindro per serrature serie 84 con fissaggio attacco Mottura Conf. da 10 pezzi	



99.088	
Finitura	Prezzo €
Zincato	
Passante per aste Ø 18 mm per art. 45.853	



99.101N	
Prezzo €	
Boccola guida chiave da mm 40 tipo D.M. Disponibile in varie lunghezze (contattare l'azienda) La serratura deve essere predisposta Conf. da 10 pezzi	



99.101N5	
Prezzo €	
Boccola guida chiave da mm 40 tipo 4 e tipo 5 Disponibile in varie lunghezze (contattare l'azienda) La serratura deve essere predisposta Conf. da 10 pezzi	



99.101V	
Prezzo €	
Boccola guida chiave da mm 45 tipo D.M. Disponibile in varie lunghezze (contattare l'azienda) La serratura deve essere predisposta Conf. da 10 pezzi	



99.101V5	
Prezzo €	
Boccola guida chiave da mm 45 tipo 4 e tipo 5 Disponibile in varie lunghezze (contattare l'azienda) La serratura deve essere predisposta Conf. da 10 pezzi	



99.102	
Prezzo €	
Boccola guida chiave da mm 40 tipo Serrablocca Disponibile in varie lunghezze (contattare l'azienda) Conf. da 10 pezzi	





99.104	
Prezzo €	
Boccola guida chiave interna in plastica da 30 mm, per nucleo REPLAY Abbinabile all'articolo 99.106 Disponibile in varie lunghezze (contattare l'azienda)	





99.105N	
Finitura	Prezzo €
Verniciato nero	
Artiglio registrabile a 1 perno sporgenza mm 30 Dimensioni artiglio mm 40 x 70 x 38 Dimensioni ferrogliera mm 30 x 80 x 3 per serie 35 Vengono forniti a coppie	





99.106	
Prezzo €	
	
<p>Boccola guida chiave per nucleo REPLAY (art. 91074B/91075B) per serrature con ricifratura chiavi di testa serie 52/54. Abbinabile all'art. 99.104 Conf. da 10 pezzi</p>	

99.107	
Prezzo €	
	
<p>Boccola guida chiave interna/esterna in plastica, per serrature 52J/54J (REPLAY) Disponibile in varie lunghezze da 5 a 30 mm (contattare l'azienda)</p>	

99.135	
Prezzo €	
	
<p>Mezzo giro rovesciato Specificare nell'ordine l'articolo su cui viene applicato e la versione destra o sinistra</p>	

99.137	
Finitura	Prezzo €
Verniciato	
Verniciato nero	
Cromato	
	
<p>Sbalzo per aste mm 30 Conf. da 10 pezzi</p>	

99.138/70	
Finitura	Prezzo €
Verniciato	
Verniciato nero	
Cromato	
	
<p>Sbalzo per aste mm 70 Conf. da 10 pezzi</p>	

99.138/100	
Finitura	Prezzo €
Verniciato	
Verniciato nero	
Cromato	
	
<p>Sbalzo per aste mm 100 Conf. da 10 pezzi</p>	

99.139	
Finitura	Prezzo €
Verniciato	
Verniciato nero	
Cromato	
	
<p>Sbalzo per aste mm 150 Conf. da 10 pezzi</p>	

99.151	
Finitura	Prezzo €
Ottone	
	
<p>Boccola a pavimento per aste Ø 18 mm Profondità mm 32 Conf. da 10 pezzi</p>	

99.152	
Finitura	Prezzo €
Verniciato	
Verniciato nero	
Cromato	
Zincato	
	
<p>Passante per aste Ø 18 mm Conf. da 10 pezzi</p>	

99.153	
Finitura	Prezzo €
Verniciato	
Verniciato nero	
Cromato	
	
<p>Cavallotto per aste Conf. da 10 pezzi</p>	

99.154	
Finitura	Prezzo €
Verniciato nero	
	
<p>Cavallotto copriasta per serie 35 Conf. da 10 pezzi</p>	

99.162	
Finitura	Prezzo €
Verniciato nero	
	
<p>Passante per aste 10x20 mm per serrature art. 35.370/383 e serie 37 Conf. da 10 pezzi</p>	

99.164	
Finitura	Prezzo €
Ottone	
Bocchetta a pavimento con chiusura a molla per aste Ø 8 mm Profondità mm 28 Conf. da 10 pezzi	



99.165	
Finitura	Prezzo €
Ottone	
Bocchetta a pavimento con chiusura a molla per aste Ø 10 mm Profondità mm 28 Conf. da 10 pezzi	



99.166	
Finitura	Prezzo €
Ottone	
Bocchetta a pavimento con chiusura a molla per aste Ø 18 mm Profondità mm 30 Conf. da 10 pezzi	



99.167	
Finitura	Prezzo €
Ottone	
Bocchetta a pavimento per aste Ø 10 mm possibilità fissaggio con vite Profondità mm 24 Conf. da 10 pezzi	



99.168	
Finitura	Prezzo €
Ottone	
Bocchetta a pavimento per aste Ø 14 mm corsa mm 65 Profondità mm 70 Conf. da 10 pezzi	



99.181	
Finitura	Prezzo €
Ottone	
Bocchetta a pavimento per aste Ø 10 mm Profondità mm 28 Conf. da 10 pezzi	



99.182	
Finitura	Prezzo €
Nichelata	
Ferrogliera e passanti aste per serrature art. 40.705/40.741 Conf. da 10 pezzi	



99.185	
Finitura	Prezzo €
Verniciato	
Cromato	
Cavallotto per aste Ø 18 mm a murare Lunghezza staffa a murare mm 140 x 20 Conf. da 10 pezzi	



99.185SP	
Finitura	Prezzo €
Verniciato	
Cavallotto per aste Ø 18 mm a murare Lunghezza staffa a murare mm 100 x 30 Conf. da 10 pezzi Ad esaurimento	



99.197	
Prezzo €	
Perno attacco aste per "Astablock" Conf. da 10 pezzi	





99.198PO	
Prezzo €	
Pomolo in plastica per serrature art. 30.601/30.651 - serie 32/34 Conf. da 10 pezzi	





99.198/A	
Prezzo €	
Prolunga per pomolo disponibile da mm 20/30 specificare nell'ordine per serrature art. 30.601/30.651 Conf. da 10 pezzi	





99.198/B		
Prezzo €		
<p>Prolunga per pomolo disponibile da mm 20/30 specificare nell'ordine per serrature art. 30.401/30.411 Conf. da 10 pezzi</p>		

99.199		
Prezzo €		
<p>Prolunga per pomolo mezzo giro disponibile da mm 10/15/20/25/30 specificare nell'ordine Conf. da 10 pezzi</p>		

99.218		
Prezzo €		
<p>Sbalzo per aste mm 65 per serrature art. 50.735 Conf. da 10 coppie</p>		

99.226		
Finitura	Prezzo €	
Ottone		
<p>Bocchetta a pavimento per aste Ø 8 mm Profondità mm 22 per serrature art. 41.821/823/825 e serie 34 Conf. da 10 pezzi</p>		

99.237/M6/M8		 <p>M6 M8</p>
Prezzo €		
<p>Attacco per aste filettate M6/M8 (specificare nell'ordine) per art. 40.705/40.757 per art. 41.820/41.825 per art. 47.105/47.305 Conf. da 10 pezzi</p>		

99.249		
Prezzo €		
<p>Sbalzo per aste mm 115 per serrature serrablinda art. 64.761/768 Conf. da 10 coppie</p>		

99.250		
Prezzo €		
<p>Sbalzo per aste mm 75 per serrature serie 52/54 - 84/85 ad infilare. Conf. da 10 coppie</p>		

99.251		
Prezzo €		
<p>Sbalzo / prolunga per aste per collegare Astablock, XCode a serrature con corsa aste mm 40 Conf. da 10 pezzi</p>		

99.253		
Prezzo €		
<p>Sbalzo / prolunga per aste per collegare Astablock, XCode a serrature serie 50.555 - 85.555 Conf. da 10 pezzi</p>		

99.255		
Prezzo €		
<p>Sbalzo per aste mm 30 a spillo per serie 52/54 - 64/84/85 ad infilare. Conf. da 10 coppie</p>		

99.255/I		
Prezzo €		
<p>Sbalzo per aste mm 30 ad infilare per serie 52/54 - 64/84/85 ad infilare. Conf. da 10 coppie</p>		

99.256		
Finitura	Prezzo €	
Zincato		
<p>Distanziale Ø 60 mm - spessore 2,5 mm per Defender® TOP SYSTEM. Conf. da 25 pezzi</p>		

99.257	
Prezzo €	
	
Perno guida aste Ø 8 mm Conf. da 10 pezzi	

99.260	
Prezzo €	
	
Supporto spessore mm 4 per Defender® art. 94.921 per serratura comandata da mezzo cilindro Viti di fissaggio incluse.	

99.261-.../40			
Codice	Finitura	Lungh. [mm]	Prezzo €
99.261	Zincata	48	
99.261/40	Zincata	58	
			
Coppia di viti antistrappo fissaggio Defender® versione doppio cilindro. Per tubolari 30x40 o 40x40 (specificare nell'ordine)			

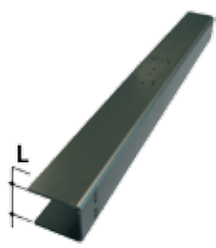
99.262-.../40			
Codice	Finitura	Lungh. [mm]	Prezzo €
99.262	Zincata	30	
99.262/40	Zincata	40	
			
Dima di foratura. Per tubolari 30x40 o 40x40 (specificare nell'ordine)			

99.263-.../40			
Codice	Finitura	Tubolare	Prezzo €
99.263	Nero	30x40	
99.263/40	Nero	40x40	
			
Supporto Defender® art. 94.920 con boccole per doppio cilindro. Per tubolari 30x40 o 40x40 (specificare nell'ordine)			

99.289	
Finitura	Prezzo €
Verniciato bronzo	
Verniciato nero	
	
Cavallotto per aste per art. 30.426/32.992/32.997 Specificare la finitura e l'articolo su cui viene montato Conf. da 10 pezzi	

99.292	
Finitura	Prezzo €
Verniciato bronzo	
Verniciato bianco	
	
Passante per aste 10x20 mm per art. 30.426/20.527 Conf. da 10 pezzi	

99.293/L	
Lunghezza [mm]	Prezzo €
40	
50	
60	
70	
80	
90	
100	
	
Viti M6 per rinforzo cilindro (prezzo cad. vite) Conf. da 50 pezzi	

99.294	
Prezzo €	
	
Cavallotto regolabile per aste art. 45.1170/45.1200	

99.295	
Prezzo €	
	
Pomolo in plastica completo di boccola di riduzione diametro per cilindro con codolo Ø 8/10 mm per serie 32 e 38 Conf. da 10 pezzi	

99.297	
Prezzo €	
	
Pomolo in plastica completo di grano di fissaggio per serie 30401/411 Conf. da 10 pezzi	

99.299	
Finitura	Prezzo €
Ottone	
	
Bocchetta a pavimento con chiusura a molla per aste Ø 10 mm corsa mm 30 Profondità mm 38 Conf. da 10 pezzi	

99.312	
Finitura	Prezzo €
Nera	
Riscontro in plastica per pressore serrature elettriche Conf. da 10 pezzi	

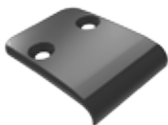

99.313/L	
Lunghezza [mm]	Prezzo €
45	
50	
60	
70	
80	
90	
100	
Viti M8 per rinforzo cilindro (prezzo cad. vite) Conf. da 50 pezzi	



99.314	
Finitura	Prezzo €
Zincato	
Piastrina fissaggio cilindro esterno spessore mm 2,5. Specifico per serrature art. 85555. Conf. da 25 pezzi	



99.315	
Finitura	Prezzo €
Nera	
Riscontro in plastica per pressore serrature serie 85A/86/87 Conf. da 10 pezzi	



99.501	
Finitura	Prezzo €
Bronzo	
Ottone	
Pomolo in ottone con quadro 8 mm per art. 45.750/45.1170/45.1200 Conf. da 5 pezzi	



99.502	
Finitura	Prezzo €
Bronzo	
Ottone	
Pomolo in ottone con innesto a molla quadro 8 mm per art. 36.255/256/265/266 e serie 45, 49, 62 Conf. da 5 pezzi	



99.504	
Finitura	Prezzo €
Cromato	
Ottone	
Pomolo in ottone con innesto a molla quadro 8 mm impugnatura maggiorata per Serrablocca serie 62 Conf. da 5 pezzi	
Ad esaurimento	



99.513..	
Finitura	Prezzo €
(BR) Bronzata	
(CR) Cromata	
(OL) Ottone lucido	
(PV) PVD oro	
(AA) Anod.Argento	
(NS) Nichel satinato	
Pomolo sagomato completo di grano di fissaggio. Conf. da 5 pezzi	



99.520	
Finitura	Prezzo €
Nera	
Maniglia ad ingombro limitato, con riposizionamento automatico. Quadro 8 mm	



99.521/L	
Lunghezza [mm]	Prezzo €
40	
45	
50	
70	
75	
85	
Perno quadro maniglia mm 8 ad espansione.	



99.522	
Finitura	Prezzo €
Nera	
Rosetta per maniglia 99520 Diametro mm 38 - spessore mm 4 (foro mm 11,2) per serie 37	



99.526	
Finitura	Prezzo €
Zincato	
Perno quadro maniglia 8 mm con spina per serie 37 e 47	



99.527		
Prezzo €		
Boccola riduzione per viti M6 per serrature serie 898FW		
99.550		
Finitura	Prezzo €	
Verniciato nero		
Canalina di copertura per art. 45.1170		
99.551		
Finitura	Prezzo €	
Verniciato nero		
Canalina di copertura per art. 45.1200		

99.144	
Prezzo €	
<p>Passacavo in acciaio verniciato nero Dimensioni scatola mm 258x22 prof. 22 mm Dimensioni esterne mm 292x37 Diametro interno passacavo Ø 11 mm</p>	

99.648	
Prezzo €	
<p>Magnete con intensità maggiorata per serrature con stato porta magnetico.</p>	

99.635	
Prezzo €	
<p>Elettromagnete per art. 30E10/32 e 85ELE VECCHIA SERIE Alimentazione: 12V C.A. - Trasformatore 25 VA</p> <p>Ad esaurimento</p>	

99.680	
Prezzo €	
<p>Elettromagnete per art. 72.14ELE - 85.37ELE/97ELE Alimentazione: 12V C.A. - Trasformatore 25 VA</p>	

99.637	
Prezzo €	
<p>Kit microinterruttore per serie GORILLA® AUTOMATIC (segnala l'apertura della porta). Applicabile sul dispositivo principale. Massimo commutabile 3A - 125V C.A.</p>	

99.681	
Prezzo €	
<p>Elettromagnete per art. 30E10/32 NUOVA SERIE Alimentazione: 12V C.A. - Trasformatore 25 VA Specificare la versione destra o sinistra</p>	

99.641D/S	
Prezzo €	
<p>Kit microinterruttore per serie GORILLA® AUTOMATIC e 87.430/440 (segnala l'avvenuta chiusura della serratura). Applicabile sulla serratura Massimo commutabile 3A - 125V C.A. Articolo fornito destro o sinistro (specificare nell'ordine).</p>	

99.683	
Prezzo €	
<p>Adattatore di rete (Trasformatore + Alimentatore) Ingresso 230 V c.a. Uscita 12V c.c. - 24VA max Dimensioni 142x110x62 mm Abbinare con cavo 99.697</p>	

99.642	
Prezzo €	
<p>Kit microinterruttore per serie GORILLA® AUTOMATIC (Segnala il tentativo di apertura della porta). Applicabile su dispositivo secondario Massimo commutabile 3A - 125V C.A.</p>	

99.684	
Prezzo €	
<p>Comando remoto adatto per sistemi domestici. Dimensioni 142x110x62 mm Abbinare con cavo 99.702</p>	

99.685..

Finitura	Prezzo €
(BR) Bronzata	
(CR) Cromata	
(OT) Ottone	
(PV) PVD oro	
(AA) Anod.Argento	
(CS) Cromo satinato	

Mostrina interna (70 x 95 x 15 mm) con tastiera. Corpo centrale in finitura nera o grigia. Per mostrine grigie aggiungere **G** al codice.

99.686..

Finitura	Prezzo €
(BR) Bronzata	
(CR) Cromata	
(OT) Ottone	
(PV) PVD oro	
(AA) Anod.Argento	
(CS) Cromo satinato	

Mostrina esterna (70 x 95 x 15 mm) con tastiera retro illuminata e lettore transponder. Corpo centrale in finitura nera o grigia. Per mostrine grigie aggiungere **G** al codice.

99.687..

Finitura	Prezzo €
(BR) Bronzata	
(CR) Cromata	
(OT) Ottone	
(PV) PVD oro	
(AA) Anod.Argento	
(CS) Cromo satinato	

Mostrina esterna (70 x 95 x 15 mm) con lettore transponder. Corpo centrale in finitura nera o grigia. Per mostrine grigie aggiungere **G** al codice.

99.688..

Finitura	Prezzo €
(BR) Bronzata	
(CR) Cromata	
(OT) Ottone	
(PV) PVD oro	
(AA) Anod.Argento	
(CS) Cromo satinato	

Mostrina interna (70 x 95 x 15 mm) con display a colori. Corpo centrale in finitura nera o grigia. Per mostrine grigie aggiungere **G** al codice.

99.689..

Finitura	Prezzo €
(BR) Bronzata	
(CR) Cromata	
(OT) Ottone	
(PV) PVD oro	
(AA) Anod.Argento	
(CS) Cromo satinato	

Mostrina interna a pulsante (52 x 70 mm). Collegamento tramite contatto pulito.

99.691

Prezzo €

Card a Transponder a DUPLICAZIONE PROTETTA
In aggiunta alla serratura.
Da utilizzare con mostrine 99.686/687/729/730/736

99.692

Prezzo €

Chiave a Transponder a DUPLICAZIONE PROTETTA
In aggiunta alla serratura.
Da utilizzare con mostrine 99.686/687/729/730/736

99.694

Prezzo €

DUPLICATO Card a Transponder

99.695

Prezzo €

DUPLICATO Chiave a Transponder

99.697

Prezzo €

Cavo di collegamento serratura - adattatore.
Lunghezza cavo mm 4000 ca
In abbinamento all'articolo 99.683

99.698	
Prezzo €	
<p>Cavo di collegamento serratura - mostrina interna. Lunghezza cavo mm 1000 ca</p>	

99.699	
Prezzo €	
<p>Cavo di collegamento serratura - mostrina esterna Lunghezza cavo mm 1000 ca</p>	

99.701	
Prezzo €	
<p>Cavo di collegamento serratura - periferica esterna mediante contatto pulito. Lunghezza cavo mm 4000 ca.</p>	

99.702	
Prezzo €	
<p>Cavo di collegamento serratura - comando remoto. Lunghezza cavo mm 4000 ca. In abbinamento all'articolo 99.684</p>	

99.703	
Prezzo €	
<p>Portabatterie tubolare cablato 9V (6 pile tipo "D" NON incluse). Lunghezza cavi mm 1800 ca. Dimensioni 96x46x208 mm</p>	

99.704	
Prezzo €	
<p>Portabatterie a cassetto cablato 9V (6 pile tipo "D" NON incluse) . Lunghezza cavi mm 1800 ca. Dimensioni 156x42x208 mm</p>	

99.705	
Prezzo €	
<p>Card a Transponder a DUPLICAZIONE LIBERA Da utilizzare con mostrine 99.686/687/729/730/736</p>	

99.706	
Prezzo €	
<p>Chiave a Transponder a DUPLICAZIONE LIBERA Da utilizzare con mostrine 99.686/687/729/730/736</p>	

99.711	
Prezzo €	
<p>Caricabatterie per 6 batterie ricaricabili (NiMH tipo D 2200 mAh - NON incluse). Dimensioni 54x110x33 mm Abbinare cavo 99.712</p>	

99.712	
Prezzo €	
<p>Cavo di collegamento serratura - caricabatterie. Lunghezza cavo mm 1000 ca.</p>	

99.713	
Prezzo €	
<p>Sensore per serrature con stato porta per contatto. Determina lo stato della porta. Supporto in resina nera - dimensioni 30x68x4 mm. Alimentazione a rete o batteria.</p>	



99.716..	
Finitura	Prezzo €
(BR) Bronzata	
(CR) Cromata	
(OT) Ottone	
(PV) PVD oro	
(AA) Anod.Argento	
(CS) Cromo satinato	
<p>Mostrina esterna con tastiera a membrana - XCODE. Corpo centrale in finitura nera. (mm 70x95x15)</p>	



99.717	
Prezzo €	
<p>Cavo di collegamento mostrina esterna - blocca aste XCODE. Lunghezza cavo mm 110</p>	



99.718	
Prezzo €	
<p>Cavo di collegamento mostrina esterna - blocca aste XCODE. Lunghezza cavo mm 450</p>	



99.720	
Prezzo €	
<p>Portabatterie cablato per XCODE art. 49.120 Batterie NON comprese Lunghezza cavo mm 1.500 ca Non utilizzare portabatterie di versioni precedente (99604/677), può danneggiare irreversibilmente il sistema XCODE.</p>	



99.721	
Prezzo €	
<p>Cavo di collegamento mostrina interna - blocca aste XCODE. Lunghezza cavo mm 200</p>	

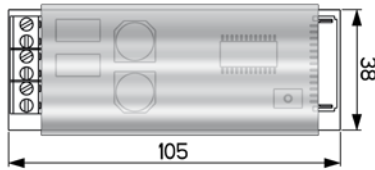

99.724	
Prezzo €	
<p>Unità logica di apertura rende possibile l'utilizzo di un dispositivo elettronico Mottura (lettore d'impronta art. 99729/730 o tastiera numerica art. 99686/736) su qualsiasi serratura elettrica, elettronica, motorizzata o riscontro elettrico, tramite cavo art. 99699 (non incluso). Alimentazione solo a rete 12/24V AC-DC</p>	
	
	

99.726	
Prezzo €	
<p>Cavo di alimentazione/collegamento XBLUE con il portabatterie. Lunghezza cavo mm 3000 ca. Abbinare con portabatterie art. 99703/704</p>	



99.727	
Prezzo €	
<p>Cavo di collegamento (10 poli) periferica esterna mediante contatto pulito. Lunghezza cavo mm 4000 ca.</p>	



99.728	
Prezzo €	
Cavo di collegamento (3 poli) seriale RS232. SOLO per sistemi dedicati Lunghezza cavo mm 4000 ca.	



99.729..	
Finitura	Prezzo €
(BR) Bronzata	
(CR) Cromata	
(OT) Ottone	
(PV) PVD oro	
(AA) Anod.Argento	
(CS) Cromo satinato	

Mostrina esterna (70 x 95 x 5 mm)
con lettore d'impronta capacitiva verticale e TAG
Corpo centrale in finitura nera.
Abbinare con unità logica d'apertura art. 99724



99.730..	
Finitura	Prezzo €
(CR) Cromato	
(PV) PVD oro	
(CS) Cromo satinato	

Mostrina esterna rettangolare 65 x 90 x 9 mm
con lettore d'impronta capacitivo verticale e TAG.
Abbinare con unità logica d'apertura art. 99724



99.734	
Prezzo €	
Dispositivo bluetooth - XBLUE Adatto per tutte le serrature elettriche, motorizzate e incontri elettrici. Collegamento tramite contatto pulito.	



99.735..	
Finitura	Prezzo €
(BR) Bronzata	
(CR) Cromata	
(OT) Ottone	
(PV) PVD oro	
(AA) Anod.Argento	
(CS) Cromo satinato	

Mostrina esterna (70 x 95 x 15 mm)
con tastiera a membrana - **XPIN**
Corpo centrale in finitura nera. Utilizzabile su tutte le
serrature elettromeccaniche ed incontri elettrici.
Collegamento tramite contatto pulito.



99.736..	
Finitura	Prezzo €
(CR) Cromato	
(PV) PVD oro	
(CS) Cromo satinato	

Mostrina esterna rettangolare 65 x 90 x 9 mm
con tastiera capacitiva e lettore transponder.
Abbinare con unità logica d'apertura art. 99724



99.739..	
Finitura	Prezzo €
(CR) Cromato	
(PV) PVD oro	
(CS) Cromo satinato	

Mostrina interna rettangolare 65 x 90 x 9 mm
completa di supporto in plastica con pulsante.
Collegamento tramite contatto pulito.



99.741..	
Finitura	Prezzo €
(CR) Cromato	
(PV) PVD oro	
(CS) Cromo satinato	

Mostrina INTERNA rettangolare 65 x 90 x 9 mm
con tastiera capacitiva e protezione posteriore
in forprene.



99.742..	
Finitura	Prezzo €
(CR) Cromato	
(PV) PVD oro	
(CS) Cromo satinato	

Mostrina INTERNA rettangolare 65 x 90 x 9 mm
con display e protezione posteriore
in forprene.



99.298/L

Lunghezza [mm]	Prezzo €
100	
115	
125	
130	

Quadro maniglia con attacco pomolo folle M14x1,5 completo di rondella di fissaggio su mostrina.
Abbinabile alle mostrine art. 95.166/170/172

ATTENZIONE!

Quadro maniglia da utilizzare quando all'esterno il pomolo non deve comandare la serratura.



99.310

Prezzo €

Rondella di fissaggio
Abbinabile alle mostrine art. 95.166/170/172



ESEMPIO DI MONTAGGIO 99298/L

Art. 99.298/L

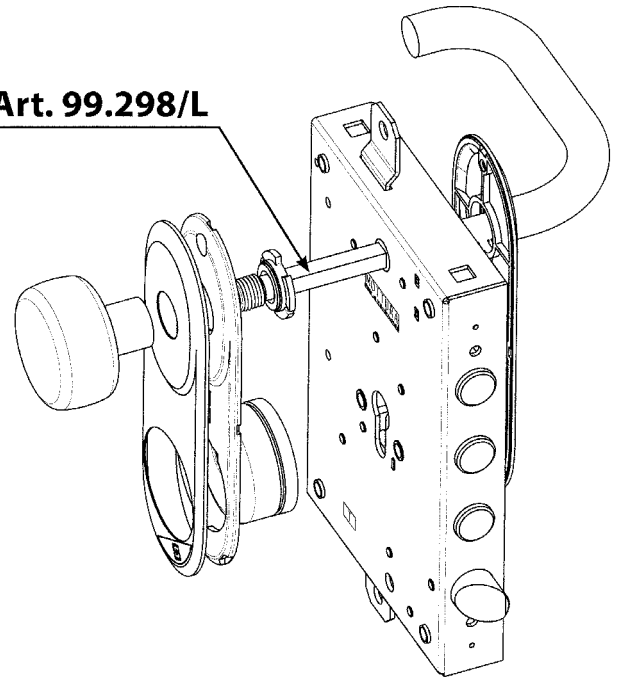

99.100		
Finitura	Prezzo €	
Bronzato		
Coppia di artiglio a 1 perno (la coppia è costituita da n. 4 pezzi: 2 maschi + 2 femmine) Conf. da 25 coppie (50 maschi + 50 femmine)		
99.200		
Finitura	Prezzo €	
Bronzato		
Coppia di artiglio a 2 perni (sporgenza mm 10,5) Dimensioni mm 117 x 20 x 4 (la coppia è costituita da n. 4 pezzi: 2 maschi + 2 femmine)		
99.230		
Finitura	Prezzo €	
Bronzato		
Coppia di artiglio a 3 perni (sporgenza mm 10,5) Dimensioni mm 160 x 20 x 4 (la coppia è costituita da n. 4 pezzi: 2 maschi + 2 femmine)		
99.800		
Finitura	Prezzo €	
Bronzato		
Coppia di Volgistorp ferma avvolgibile brevettato (la coppia è costituita da n.1 pezzo destro e n.1 sinistro) Confezione espositore da 50 coppie		

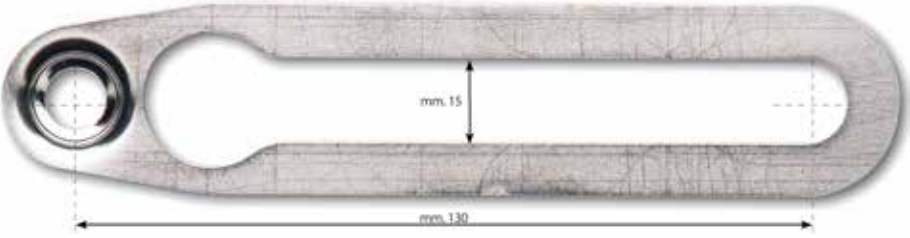
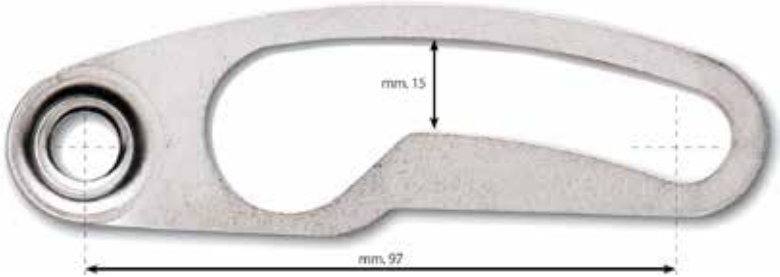
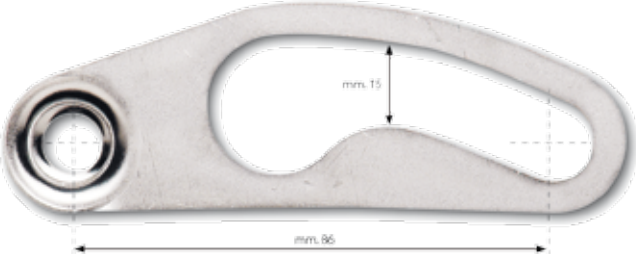
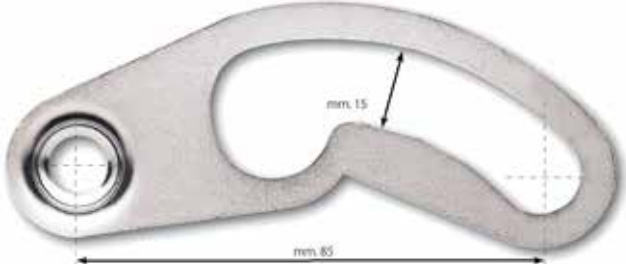
99.236		
Finitura	Prezzo €	
Cromata		
Leva ambidestra aggancio semiapertura porta		
99.236/A		
Finitura	Prezzo €	
Cromata		
Leva aggancio semiapertura porta Specificare nell'ordine destra o sinistra		
99.236/B		
Finitura	Prezzo €	
Cromata		
Leva aggancio semiapertura porta Specificare nell'ordine destra o sinistra		
99.236/C		
Finitura	Prezzo €	
Cromata		
Leva aggancio semiapertura porta Specificare nell'ordine destra o sinistra		
99.236/E		
Finitura	Prezzo €	
Cromata		
Leva aggancio semiapertura porta Specificare nell'ordine destra o sinistra		
99.236/F		
Finitura	Prezzo €	
Cromata		
Leva aggancio semiapertura porta Specificare nell'ordine destra o sinistra		

99.236/G	
Finitura	Prezzo €
Cromata	
Leva aggancio semiapertura porta Specificare nell'ordine destra o sinistra	

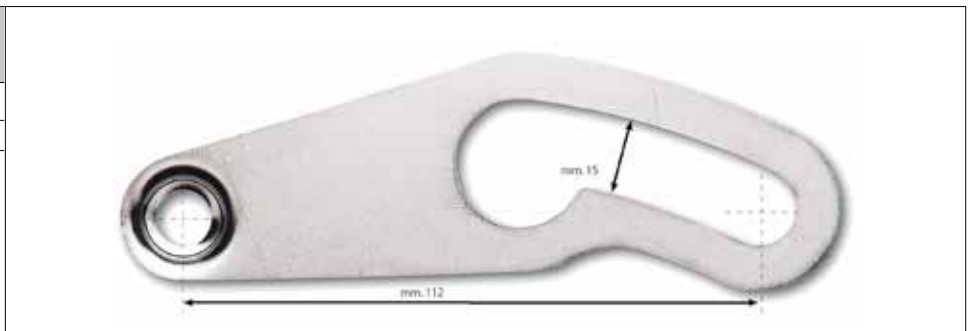

99.236/H	
Finitura	Prezzo €
Cromata	
Leva aggancio semiapertura porta Specificare nell'ordine destra o sinistra	

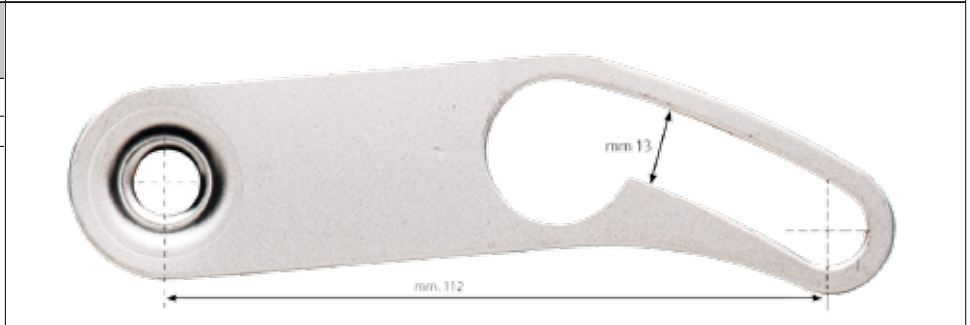

99.236/L	
Finitura	Prezzo €
Cromata	
Leva aggancio semiapertura porta Specificare nell'ordine destra o sinistra	

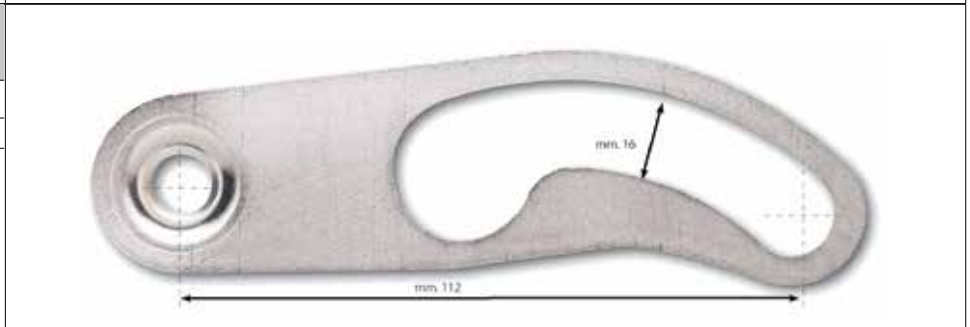

ENTRATA CHIAVE AUMENTATA PER SERIE 52, 54, 84, 85



Alcune serrature delle serie **52,54,84,85** possono essere fornite con ENTRATA CHIAVE mm 73. Contattare l'azienda per verificare gli articoli su cui è disponibile l'OPZIONE e il relativo AUMENTO di prezzo

CHIAVISTELLI ALLUNGATI PER DEVIATORI

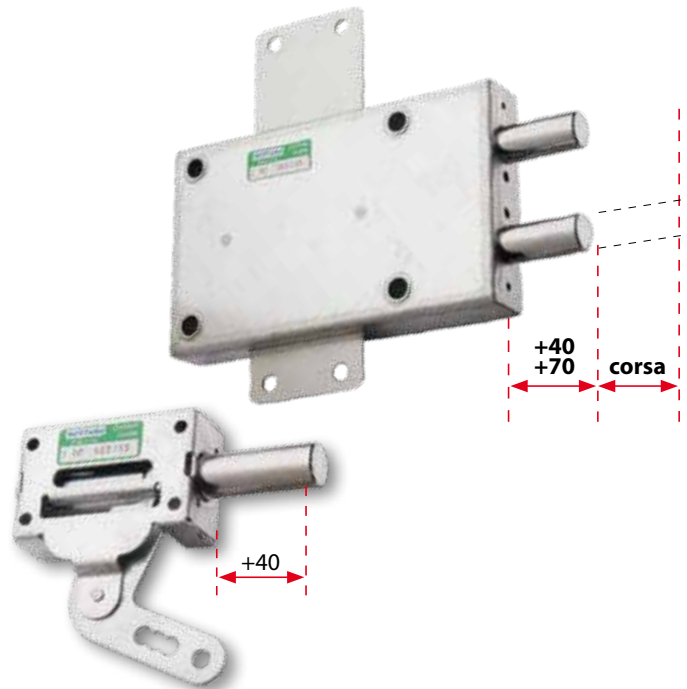

Alcuni deviatori possono essere forniti con CHIAVISTELLI ALLUNGATI. Contattare l'azienda per verificare gli articoli su cui è disponibile l'OPZIONE e il relativo AUMENTO di prezzo. **N.B.** si consiglia, per il buon funzionamento della serratura, l'uso di testiere di guida, la cui mancanza può causare guasti alla serratura.

CHIAVISTELLI ALLUNGATI PER SERIE 52, 54, 84, 85

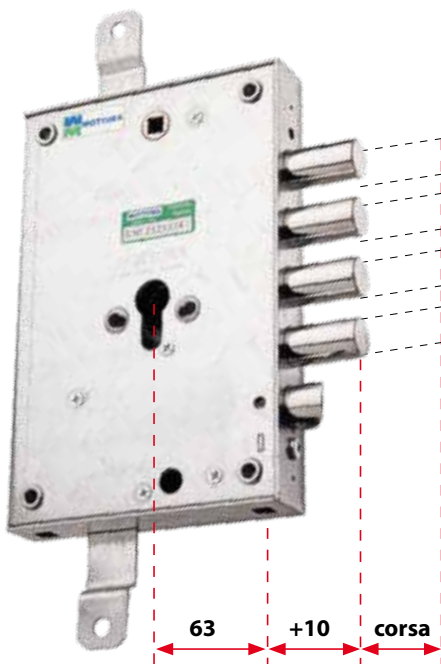

Alcune serrature delle serie **52,54,84,85** possono essere fornite con CHIAVISTELLI ALLUNGATI. Contattare l'azienda per verificare gli articoli su cui è disponibile l'OPZIONE e il relativo AUMENTO di prezzo. **N.B.** si consiglia, per il buon funzionamento della serratura, l'uso di testiere di guida, la cui mancanza può causare guasti alla serratura.

CHIAVISTELLI ALLUNGATI PER SERIE 64

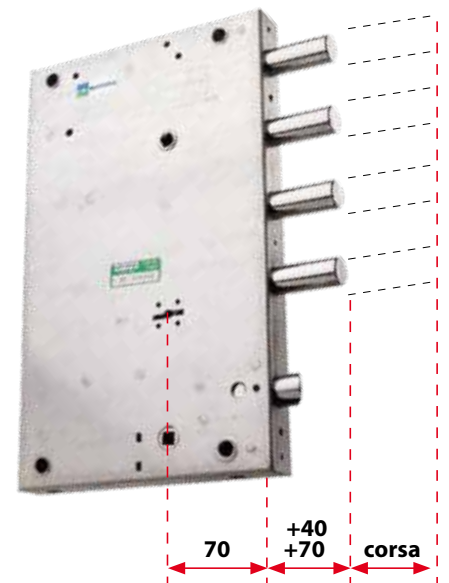

Alcune serrature della serie **64** possono essere fornite con CHIAVISTELLI ALLUNGATI di 40/70 mm. Contattare l'azienda per verificare gli articoli su cui è disponibile l'OPZIONE e il relativo AUMENTO di prezzo. **N.B.** si consiglia, per il buon funzionamento della serratura, l'uso di testiere di guida, la cui mancanza può causare guasti alla serratura.

PIASTRINA A SALDARE PER ATTACCHI LATERALI

9839056

FERROGLIERE

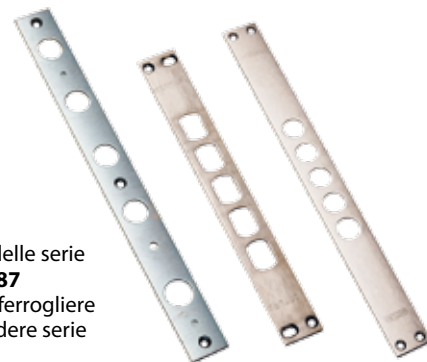

Tutti gli articoli ad infilare delle serie **52, 54, 64, 68, 84, 85, 86, 87** possono essere forniti con ferrogliere. Per l'aumento di prezzo vedere serie **94** Testiere e Ferrogliere.

RINFORZO ENTRATA CHIAVE

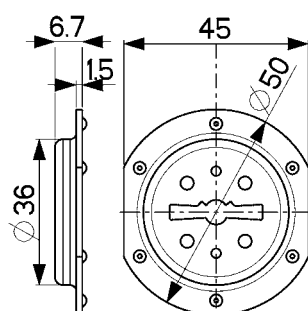

Tutti gli articoli delle serie **50, 52, 54, 64**, e con nucleo possono essere forniti con rinforzo, in materiali speciali, sull'entrata chiave (specificare destra o sinistra).

RINFORZO ENTRATA CHIAVE

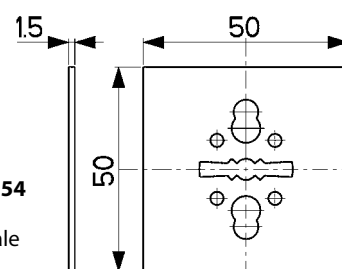

Tutti gli articoli delle serie **52** e **54** possono essere forniti con rinforzo esterno, in materiale speciale, applicato sull'entrata chiave.

RINFORZO SERRATURA

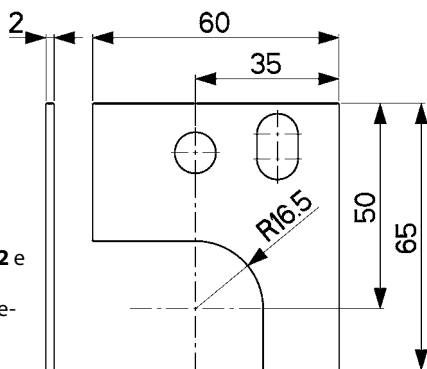

Tutti gli articoli delle serie **52** e **54** possono essere forniti con rinforzo esterno, in materiale speciale, applicato alla serratura.

RINFORZO SERRATURA 9838021

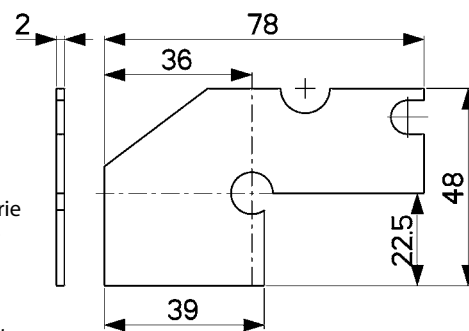

Tutti gli articoli delle serie **52** e **54** possono essere forniti con rinforzo interno, in materiale speciale, a protezione della serratura.

BOCCOLA GUIDA CHIAVE



Tutti gli articoli delle serie **50, 52, 52J, 54, 54J, 64, 65**, possono essere forniti con boccola guida chiave di varie lunghezze.

CHIAVE TIPO Y



Alcune serrature a **4 mandate** possono essere fornite con 1 chiave di servizio azionante mezzo giro e due mandate e 3 chiavi padronali azionanti 4 mandate e mezzo giro. Contattare l'azienda per verificare gli articoli su cui è disponibile L'OPZIONE e il relativo AUMENTO di prezzo.

Ordini. Tutti gli ordini devono essere inoltrati ai nostri agenti di zona utilizzando codici e descrizioni corrette. Eventuali ordini inviati direttamente alla nostra sede sono accettati solo se trasmessi in forma scritta (preferibilmente a mezzo fax o e-mail) completi di codici e descrizioni corrette. Tutti gli ordini, in ogni caso, sono subordinati all'approvazione di Mottura Serrature di Sicurezza SpA.

Articoli. Tutti gli articoli presentati con il precedente LISTINO GENNAIO 2012, non citati in questa edizione sono intendersi fuori produzione, pertanto eventuali ordini in corso saranno evasi fino ad esaurimento delle scorte. Ogni variante rispetto agli articoli a listino è da considerarsi prodotto speciale per il quale, di volta in volta, occorre richiedere fattibilità, quantità minima, prezzo. La fornitura di prodotti speciali a richiesta è subordinata all'approvazione di Mottura Serrature di Sicurezza SpA, che si riserva di rifiutare le richieste particolari. **Il prezzo di allestimento di serrature o componenti diversi dallo standard è, all'occorrenza, stabilito dall'azienda e non corrisponde al valore dei singoli pezzi indicati singolarmente sul catalogo. Consultare preventivamente l'Azienda.**

Consegne. Mottura serrature di sicurezza S.p.A., compatibilmente con le rispettive esigenze, si attiva per rispettare i termini di consegna stabiliti con il cliente e/o con la propria rete di vendita e comunque entro i 90 gg. da conferma ordine.

Trasporto. La merce viaggia a rischio e pericolo del committente. La spedizione è sempre a carico del destinatario, generalmente in porto franco con addebito in fattura, fatte salve condizioni diverse precedentemente convenute. Il trasporto si intende fino al piano strada, bordo automezzo; per consegne diverse o in caso di movimentazioni particolari, contattare l'azienda prima di eseguire l'ordine. I prodotti consegnati restano di proprietà di Mottura serrature di sicurezza S.p.A., sino al completo pagamento della fattura. Nel caso di richiesta, la merce potrà essere spedita tramite corriere espresso con addebito del costo in fattura.

Imballaggio. Al costo. Eventuali imballaggi speciali saranno stabiliti secondo i casi.

Clausola revisione prezzi. I prezzi indicati in listino separato potranno subire modifiche all'atto della spedizione qualora, nel periodo intercorrente tra assunzione ed evasione dell'ordine, siano intervenute sostanziali variazioni degli elementi di costo.

Reclami e resi. Non si accettano restituzioni di merce quando la spedizione risulti conforme all'ordine conferito. Eventuali contestazioni devono essere comunicate entro 8 giorni dalla data di ricevimento della merce. Non si accettano resi o sostituzioni di accessori o componenti di qualsiasi prodotto, se non preventivamente autorizzati.

Pagamento. In caso di ritardi verranno applicati gli interessi commerciali nella misura del "prime rate" maggiorato di 3 punti.

Garanzia. I prodotti collaudati da Mottura Serrature di Sicurezza S.p.A., sono garantiti da ogni difetto di fabbricazione, per la durata definita dalla normativa vigente in Italia, a decorrere dalla data d'acquisto, comprovata dal documento fiscale di vendita. La garanzia è operativa se viene esibito al personale dell'assistenza tecnica il documento fiscale della vendita che riporti gli estremi identificativi del prodotto.

Per garanzia si intende la sostituzione o riparazione delle parti riscontrate difettose all'origine per vizi di fabbricazione, escluse spese di trasporto da e per i centri di assistenza, spese che restano a carico del cliente.

In caso di ripetuto guasto della stessa origine o di guasto non riparabile, si provvederà ad insindacabile giudizio di Mottura Serrature di Sicurezza S.p.A. alla sostituzione completa del prodotto. La garanzia sul prodotto sostituito continuerà fino alla fine del contratto originario.

La presentazione di qualsiasi reclamo non dispensa il compratore dal pagamento della fattura alla scadenza stabilita. I rischi di trasporto saranno a carico del cliente se effettuato con invio diretto; a carico del tecnico autorizzato se il prodotto viene ritirato e trasportato dal tecnico stesso.

Limitazioni di responsabilità. Non si garantiscono prestazioni e/o caratteristiche che non siano espressamente dichiarate.

Decadenza della garanzia. La garanzia decade automaticamente se:

- le serrature non sono montate correttamente o presentano impuntamenti;
- l'uso e installazione non sono conformi alle istruzioni a bordo prodotto.
- le serrature non sono fissate con gli appositi sistemi (boccole, attacchi laterali, testiera.) A tale proposito, si ricorda che **la serratura non deve essere saldata**;
- dopo il fissaggio, le aste e gli eventuali deviatori non hanno del gioco (non devono essere vincolati);
- ricambi, accessori a corredo e componenti vari non sono ORIGINALI MOTTURA (Esempio: CHIAVI)
- Gli organi di scorrimento devono essere lubrificati ogni sei mesi o quando si presentano indurimenti (usare esclusivamente i lubrificanti consigliati da Mottura Serrature S.p.A.).

Non sono coperti da garanzia i danni derivati da:

- negligenza, trascuratezza o uso non corrispondente alle modalità di funzionamento
- mancata protezione della serratura prima dell'esecuzione di una qualsiasi operazione, effettuata sulla porta, che possa generare materiale di scarto (saldature, forature pannelli, forature struttura, etc.) che, introducendosi all'interno della serratura, ne impedisca il corretto funzionamento
- manutenzione effettuata in modo non conforme o comunque da personale non autorizzato
- modifiche elettriche e meccaniche non previste o non conformi alle istruzioni a bordo prodotto.
- uso di dispositivi vari collegati al prodotto, non designati appositamente per l'impiego in abbinamento al prodotto stesso
- trasporto effettuato senza le dovute cautele e comunque da circostanze non imputabili a difetto di fabbricazione.

Mottura Serrature di Sicurezza S.p.A. declina inoltre ogni responsabilità per eventuali danni causati a persone o cose derivanti dalla mancata osservanza di tutte le precauzioni d'uso.

Controversie. Per qualsiasi controversia è competente il foro di Torino.

Se non specificamente espresso, i prodotti non sono adatti per il montaggio in esterno con tenuta agli agenti atmosferici.

Per esigenze particolari contattare l'azienda.

Mottura Serrature di Sicurezza SpA si riserva il diritto di variare dimensioni, caratteristiche e finiture dei prodotti in qualsiasi momento e senza preavviso.

Mottura Serrature di Sicurezza SpA non risponde di nessuna conseguenza derivante dalla divulgazione da parte di negozianti, rivenditori o terzi in genere, di caratteristiche tecniche, qualità, prestazioni, istruzioni, applicazioni, raccomandazioni, informazioni e prezzi in qualsivoglia modo diversi, difforni o discordanti da quanto precisamente riportato nel presente catalogo.

N.B. I colori delle finiture sui prodotti rappresentati possono essere leggermente differenti dai pezzi reali, perché variano in relazione al procedimento di fotografia e stampa tipografica